

nickoSPIRIT

Schiffsbeschreibung & Deckspläne

Bei uns
finden Sie
viele Kreuzfahrt-
Angebote!

–
Fragen Sie unsere
Mitarbeiter!

Für
Buchungen
& Informationen
im Internet
klicken Sie hier



Endlich Urlaub !!!







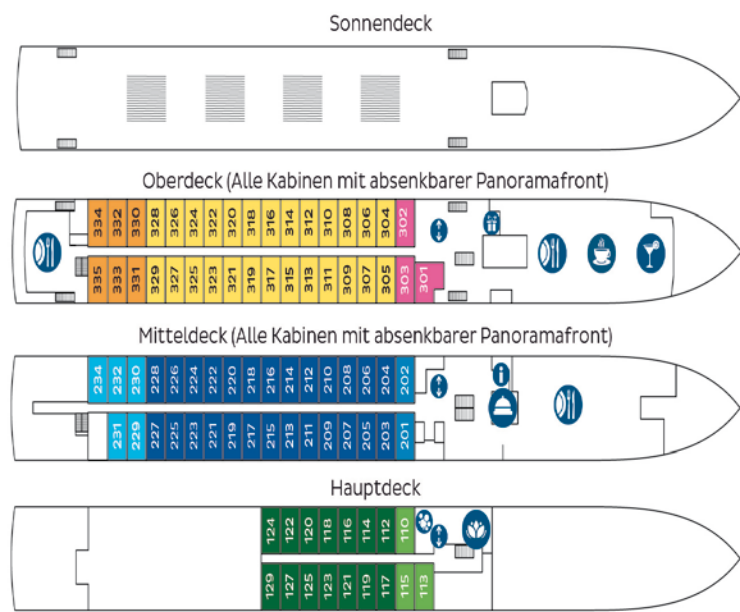





HanseatReisen

Meer erleben. Mehr Urlaub.



- 2-Bett Hauptdeck vorn
- 2-Bett Hauptdeck
- 2-Bett Mitteldeck achtern
- 2-Bett Mitteldeck vorn
- 2-Bett Mitteldeck
- 2-Bett Oberdeck achtern
- 2-Bett Oberdeck vorn
- 2-Bett Oberdeck

-  Kreuzfahrtleitung
-  Rezeption
-  Restaurant
-  Bar
-  Panorama-Salon
-  Wellnessbereich
-  Souvenir-Shop
-  Whirlpool
-  Lift
-  Treppe



Außenkabine Mittel-/Oberdeck

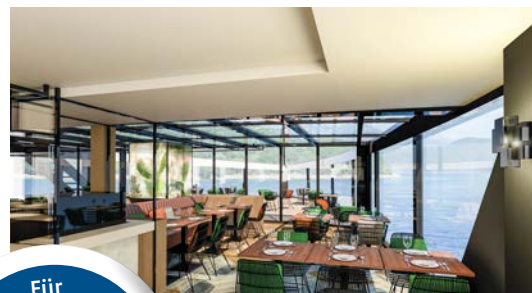

Restaurant „The Garden & Veranda“



Panorama-Salon

Was Sie über nickoSPIRIT wissen sollten:

nickoSPIRIT – mit dem eleganten Neubau über Rhein, Main und Mosel

Werden Sie einer der ersten Passagiere auf diesem innovativen und modernem Schiff! Lichtdurchflutetes Interieur und modernes Design kombiniert mit Wohlfühlgefühl – das ist die neue nickoSpirit. Entspannen Sie im weiträumigen Wellnessbereich, genießen Sie die Atmosphäre auf dem Sonnendeck oder lassen Sie den Tag bei einem Getränk im verglasten Panorama-Salon Revue passieren – hier ist für jeden etwas dabei.

Mit nickoSpirit können Sie was erleben!

- Ausspannen im **Panorama-Salon**
- Leckere Köstlichkeiten in **3 Restaurants**
- Auszeit auf dem **Sonnendeck** mit Liegestühlen
- Ein fantastischer Ausblick und dazu ein Getränk in der **Bar im verglasten Bugbereich**
- Entspannung oder sportliche Aktivität im **Wellnessbereich** mit Fitness- und Saunabereich, Whirlpool, sowie einem Ruheraum

nickoSPIRIT Kabinen – Ihr Zuhause auf dem Fluss!

Es stehen 8 Kabinenkategorien zur Auswahl. Helle Farben und modernes Design mit optimaler Raumnutzung: in die Ausstattung der ca. 14 m² großen Außenkabinen wurde besonders viel Herzblut investiert. Das Ergebnis steht einem First-Class-Hotelzimmer nichts nach. Die Doppelbetten können auf Wunsch getrennt gestellt werden. Auf Mittel- und Oberdeck sorgen die absenk- baren Panoramafonten für beste Aussichten. Auf dem

Hauptdeck gibt es nicht zu öffnende Fenster. Im Badezimmer finden Sie bequeme Ablageflächen, für Ihre Garderobe ist im Kleiderschrank natürlich ausreichend Platz.

nickoSPIRIT – Zahlen, Daten, Fakten: Das Flussschiff nickoSPIRIT in Zahlen!

- Baujahr 2020
- Flagge – Schweiz
- Länge / Breite / Tiefgang – 110 m / 11,40 m / 1,70 m
- 4 Decks
- max. 170 Passagiere in 85 Kabinen
- 38 Besatzungsmitglieder

Bordsprache: Deutsch, Englisch

Bordwährung: Euro. Barzahlung, EC-Karte (Pin-Nummer erforderlich), VisaCard und Master Card werden an Bord akzeptiert.

Trinkgelder: Wir empfehlen an Bord unserer Schiffe 7-10€ pro Gast und pro Übernachtung für die Schiffscrew. Die nicko cruises Kreuzfahrtleitung, örtliche Reiseleiter sowie Busfahrer sind darin nicht enthalten. Sie können sich jedoch gerne auch bei Ihnen mit einem Trinkgeld bedanken. Getränke und Trinkgelder an Bord sind nicht eingeschlossen. Diese sind an Bord zahlbar. Die Zahlung der Trinkgelder ist freiwillig und richtet sich nach der individuellen Zufriedenheit.

Kleidung: Mit sportlich-legerer Kleidung liegen Sie immer richtig. Zu den Mahlzeiten ist das Erscheinen in Badehose und/oder mit nacktem Oberkörper untersagt. Zum Abendessen ist gepflegte Kleidung erwünscht.

Hinweis zur Barrierefreiheit: Unser Angebot ist für Reisende mit eingeschränkter Mobilität nur bedingt geeignet. Ein Fahrstuhl verbindet das Haupt-, Mittel- und Oberdeck. Gerne kontaktieren Sie uns bitte bezüglich Ihrer individuellen Bedürfnisse.

Bildnachweis: nicko cruises Schiffreisen GmbH, Shutterstock (Volt Collection)

Stand 08/20 – alle Angaben ohne Gewähr.

Fünfmal in Deutschland für Sie da!

Nürnberger Straße 49
10789 Berlin
Tel. 030.21 91 56 15
berlin@hanseatreisen.de

Langenstraße 20
28195 Bremen
Tel. 0421.16 06 06
bremen@hanseatreisen.de

Düsternstraße 10
20355 Hamburg
Tel. 040.71 00 91 0
hamburg@hanseatreisen.de

Rathenaustraße 12
30159 Hannover
Tel. 0511.38 08 80
hannover@hanseatreisen.de

Lambertihof, Markt 22
26122 Oldenburg
Tel. 0441.361 33-0
oldenburg@hanseatreisen.de

